

INSPIRON™

GUIA DE CONFIGURAÇÃO



YOURS IS HERE

INSPIRON™

GUIA DE CONFIGURAÇÃO

Modelo PP19S

Notas, Avisos e Advertências

 **NOTA:** uma NOTA fornece informações importantes para ajudar você a usar melhor o computador.

 **AVISO:** um AVISO indica um potencial de danos ao hardware ou a perda de dados e descreve como evitar o problema.

 **ADVERTÊNCIA:** uma ADVERTÊNCIA indica um potencial de danos à propriedade, risco de lesões corporais ou mesmo risco de vida.

As informações deste documento estão sujeitas a alteração sem aviso prévio.

© 2009 Dell Inc. Todos os direitos reservados.

Qualquer forma de reprodução destes materiais sem a permissão por escrito da Dell Inc. é estritamente proibida.

Marcas comerciais usadas neste texto: *Dell*, o logotipo *DELL*, *Inspiron* e *YOURS IS HERE* são marcas comerciais da Dell Inc.; *Intel* é marca registrada e *Atom* é marca comercial da Intel Corporation nos Estados Unidos e em outros países; *Microsoft* e *Windows* são marcas comerciais ou marcas registradas da Microsoft Corporation nos Estados Unidos e/ou em outros países; *Ubuntu* é marca registrada da Canonical Ltd.; *Bluetooth* é marca registrada de propriedade da Bluetooth SIG, Inc. e é usada pela Dell sob licença.

Os demais nomes e marcas comerciais podem ser usados neste documento como referência à entidades que reivindicam essas marcas e nomes ou a seus produtos. A Dell Inc. declara que não tem qualquer interesse de propriedade sobre marcas e nomes comerciais que não sejam os seus próprios.

Fevereiro de 2009

N/P M419P

Rev. A00

Sumário

Como configurar o seu Inspiron™ Mini 10	5	Gestos com o touch pad	20
Antes de configurar o computador	5	Recursos da tela	22
Conectar o adaptador CA	6	Como remover e reinstalar a bateria.....	24
Conectar o cabo de rede (opcional)	7	Recursos do software	26
Pressionar o botão liga/desliga	8	Como solucionar problemas	27
Configuração do Microsoft® Windows® XP	9	Problemas de rede.....	27
Configuração do Ubuntu®	9	Problemas de alimentação.....	28
Ativar ou desativar a conexão sem fio	9	Problemas de memória	30
Conectar-se à Internet (opcional)	10	Problemas de travamento e de software	30
Como usar o seu Inspiron™ Mini 10	14	Como usar as ferramentas de suporte	33
Recursos do lado direito.....	14	Centro de suporte da Dell.....	33
Recursos do lado esquerdo	16	Mensagens do sistema	34
Base do computador e recursos do teclado.....	18	Solução de problemas de hardware	36
		Dell Diagnostics.....	36

Sumário

Como restaurar o sistema operacional	39	Como encontrar mais informações e recursos	51
Restauração do sistema	39	Especificações	53
Como usar o Dell™ PC Restore	41	Índice remissivo	61
Como reinstalar o sistema operacional. . . .	43		
Como obter ajuda	45		
Suporte técnico e serviço de atendimento ao cliente	46		
Serviços on-line	46		
Serviço automatizado de status de pedidos	47		
Informações sobre o produto	48		
Como devolver itens em garantia para reparo ou reembolso	48		
Antes de ligar para a Dell	49		
Como entrar em contato com a Dell	50		

Como configurar o seu Inspiron™ Mini 10

Esta seção contém informações sobre a configuração do Inspiron Mini 10 e a conexão de periféricos.

Antes de configurar o computador

Ao posicionar o computador, verifique se há acesso fácil ao cabo de alimentação, se a ventilação é adequada e se a superfície onde o computador será colocado é nivelada.

A restrição do fluxo de ar em torno do Inspiron Mini 10 pode causar o superaquecimento do sistema. Para evitar que isto aconteça, verifique se existe um espaço de pelo menos 10,2 cm atrás do computador e um espaço de no mínimo 5,1 cm em todos os lados. Nunca coloque o computador em um espaço fechado, por exemplo, em um gabinete ou em uma gaveta, quando ele estiver ligado.

 **ADVERTÊNCIA:** Não bloqueie, não introduza objetos e nem permita o acúmulo de poeira nas aberturas de ventilação. Não coloque o computador Dell™ em um ambiente pouco ventilado, por exemplo, em uma pasta fechada, enquanto ele estiver ligado. O bloqueio do fluxo de ar pode danificar o computador ou causar incêndio. O ventilador é acionado quando o computador esquenta. O ruído produzido é normal e não indica que o ventilador ou o computador esteja com algum problema.

 **AVISO:** A colocação ou o empilhamento de objetos pesados ou pontiagudos sobre o computador pode resultar em danos permanentes ao mesmo.

Conectar o adaptador CA

Conecte o adaptador CA ao computador e, em seguida, plugue-o na tomada da parede ou no protetor contra surtos de tensão.

⚠ ADVERTÊNCIA: O adaptador CA funciona com todos os tipos de tomada elétrica. Entretanto, os conectores de alimentação e as régua de energia variam de acordo com o país. O uso de um cabo incompatível ou a conexão incorreta do cabo a uma régua de energia ou a uma tomada elétrica pode provocar incêndio ou danos permanentes ao computador.

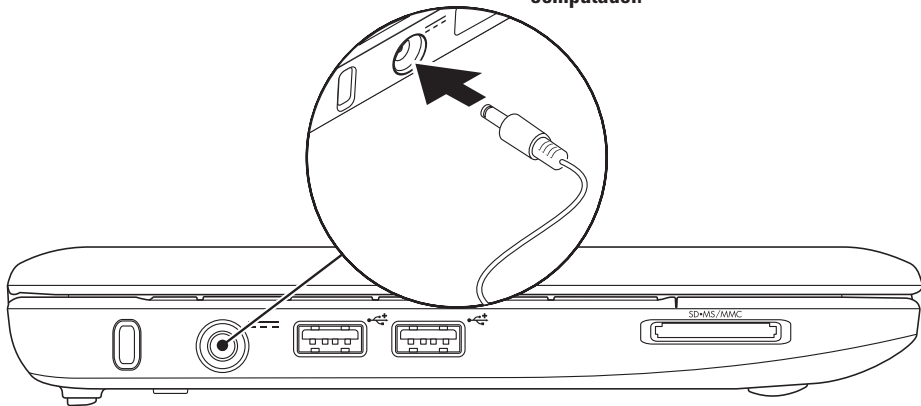

Conectar o cabo de rede (opcional)

Para usar uma conexão de rede por cabo,
conecte o cabo de rede.

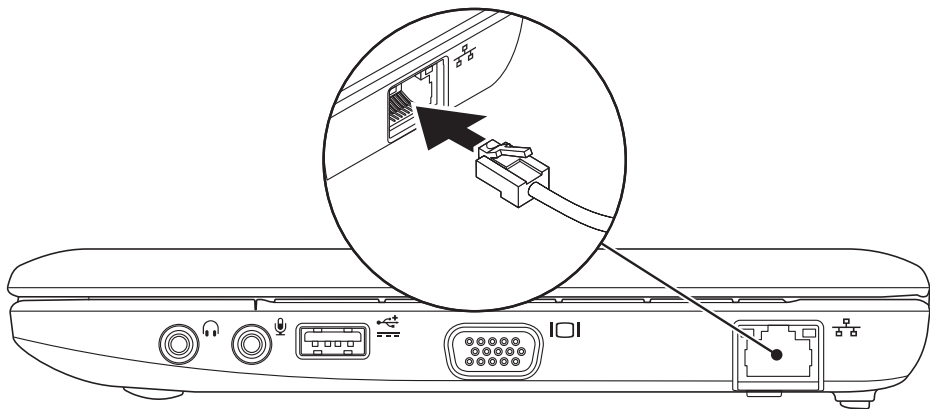

Pressionar o botão liga/desliga

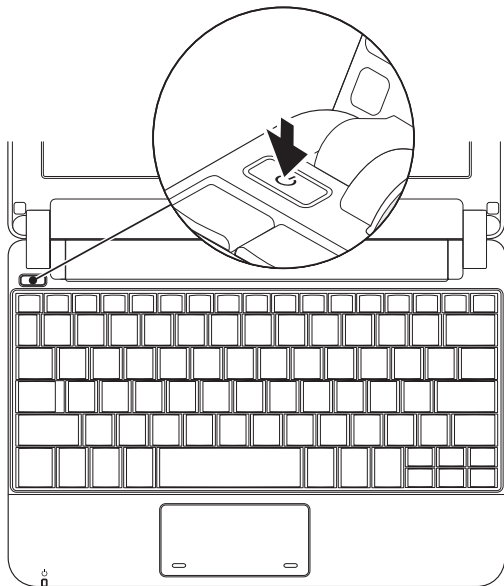

Configuração do Microsoft® Windows® XP

Se você adquiriu o sistema operacional Windows XP junto com o computador, ele já vem configurado. Para configurar o Windows XP pela primeira vez, siga as instruções apresentadas na tela. Essas etapas são obrigatórias e podem levar até 15 minutos para serem concluídas. As telas mostram a você vários procedimentos, incluindo a aceitação do contrato de licença, a definição das preferências e a configuração de uma conexão de Internet.

 **AVISO: Não interrompa o processo de configuração do sistema operacional. Isso pode tornar o computador inutilizável.**

Configuração do Ubuntu®

Se você adquiriu o sistema operacional Ubuntu junto com o seu computador, ele já está configurado. Consulte *Ubuntu Quick Start Guide* (o guia de início rápido do Ubuntu), fornecido com o computador, para obter informações mais específicas sobre o sistema operacional.

Ativar ou desativar a conexão sem fio

Para ativar a conexão sem fio com o computador ligado:

1. Pressione <Fn><F2> ou a tecla  do teclado. A caixa de diálogo **Wireless Enable/Disable** (Ativar/desativar rede sem fio) aparece.
2. Selecione uma das seguintes opções:
 - **Enable Bluetooth** (Ativar Bluetooth)
 - **Enable Wireless LAN** (Ativar LAN sem fio)
3. Clique em **OK**.

Como configurar o seu Inspiron™ Mini 10

Para desativar a conexão sem fio, pressione <Fn><F2> novamente para desativar todos os transmissores.

Conectar-se à Internet (opcional)

 **NOTA:** Os provedores de Internet e as ofertas de tais provedores variam de país para país.

Para conectar-se à Internet, você precisa de um modem externo ou de uma conexão de rede e um provedor de serviço de Internet (ISP).

 **NOTA:** Se não tiver adquirido um modem USB externo ou um adaptador de WLAN na sua compra original, você pode fazê-lo no site da Dell em www.dell.com.

Como configurar uma conexão por cabo

- Se você usar uma conexão por discagem (dial-up), conecte a linha de telefone ao modem USB externo (opcional) e à tomada do telefone na parede antes de configurar a conexão de Internet.
- Se você usar uma conexão DSL, uma conexão por modem a cabo ou via satélite, entre em contato com o provedor de serviço de Internet ou com o serviço de telefone celular para obter instruções de configuração.

Para terminar a configuração da conexão de Internet por cabo, siga as instruções descritas na página “Como configurar a conexão Internet” 11.

Como configurar uma conexão sem fio

 **NOTA:** Para configura o roteador sem fio, consulte a documentação fornecida com o seu roteador.

Para poder usar a conexão de Internet sem fio é necessário conectar-se ao roteador sem fio. Para configurar a sua conexão a um roteador sem fio:

 **NOTA:** As etapas a seguir foram escritas para o modo de exibição padrão do Windows e, portanto, podem não ser aplicáveis se você mudar o computador Dell para o modo de exibição clássico do Windows.

1. Salve e feche os arquivos e programas abertos.
2. Clique em **Iniciar** → **Painel de controle**.
3. Sob **Conexões de rede e de Internet**, selecione **Assistente de configuração de rede** sem fio.
4. Siga as instruções na tela para fazer a configuração.

Como configurar a conexão à Internet

Para configurar uma conexão de Internet, siga as etapas descritas na próxima seção.

1. Salve e feche os arquivos e programas abertos.
2. Clique duas vezes no ícone de ISP (Provedor Internet) na área de trabalho do Microsoft Windows.
3. Siga as instruções na tela para fazer a configuração.

Se não houver um ícone de provedor Internet na sua área de trabalho, ou se você quiser configurar uma conexão Internet com outro provedor, execute o procedimento mostrado na seção abaixo.

 **NOTA:** Se você não conseguir se conectar à Internet nesse momento, mas já tiver acessado a Internet anteriormente, o serviço do provedor pode estar interrompido temporariamente. Entre em contato com o provedor Internet para verificar o status do serviço ou tente conectar-se mais tarde.

Como configurar o seu Inspiron™ Mini 10

Tenha as informações do provedor Internet (ISP) em mãos. Se você não tiver um provedor Internet, o assistente de **fazer conexão à Internet** pode ajudá-lo a obter um.

 **NOTA:** As etapas a seguir foram escritas para o modo de exibição padrão do Windows e, portanto, podem não ser aplicáveis se você mudar o computador Dell™ para o modo de exibição clássico do Windows.

1. Salve e feche os arquivos e programas abertos.
2. Clique em **Iniciar** → **Painel de controle**.
3. Em **Conexões de rede e de Internet**, selecione **Configurar ou alterar a conexão com a Internet**.
4. Clique em **Configurar**.
O **Assistente para novas conexões** aparecerá.
5. Clique em **Conectar-se à Internet**.
6. Na janela seguinte, clique na opção apropriada:
 - Se você não tiver um provedor **Internet**, clique em **Escolher um provedor em uma lista**.
 - Se você já obteve as informações de configuração do seu provedor, mas não recebeu o CD de configuração, clique em **Configurar minha conexão manualmente**.
 - Se você tiver um CD de configuração, clique na opção de **usar o CD que recebi do provedor Internet**.

 **NOTA:** O seu computador não tem uma unidade óptica interna. Use uma unidade óptica externa ou um dispositivo de armazenamento para executar os procedimentos que envolvem discos.

7. Clique em Avançar.

Se você selecionou a opção de configurar a sua conexão manualmente na etapa 6, vá para etapa 8. Do contrário, siga as instruções apresentadas na tela para terminar a configuração.

 **NOTA:** Se você não souber que tipo de conexão selecionar, entre em contato com seu provedor Internet.

8. Clique na opção adequada em Como você deseja se conectar à Internet? e clique em Avançar.





9. Use as informações de configuração fornecidas pelo provedor Internet para terminar de fazer a configuração.

Como usar o seu Inspiron™ Mini 10

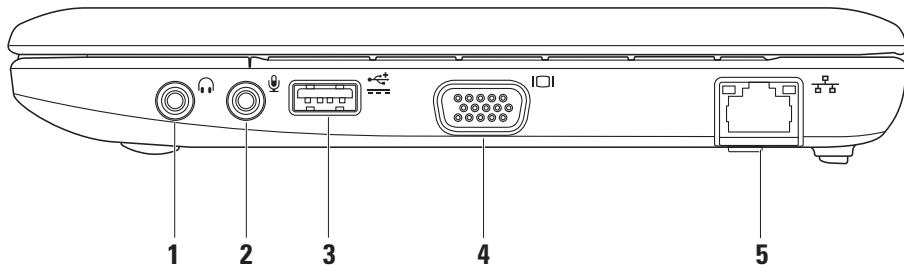
O Inspiron Mini 10 tem indicadores e botões que fornecem informações e permitem a você executar tarefas comuns. Os conectores do computador dão a opção de conectar dispositivos adicionais.

Recursos do lado direito



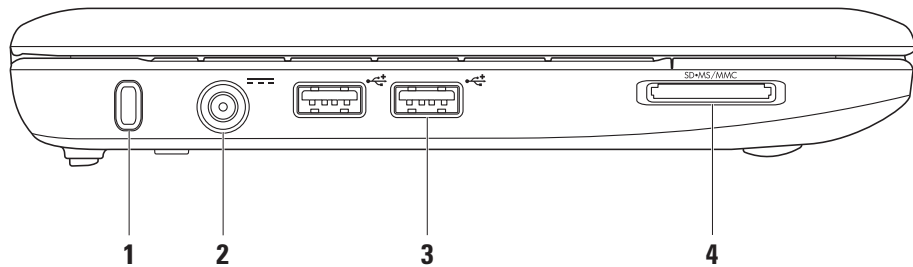

-  **Conector de saída de áudio/fone de ouvido** – Conecta um par de fones de ouvido ou envia áudio para um alto-falante ou sistema de som.
-  **Conector de entrada de áudio/microfone** – Conecta um microfone ou sinal de entrada para uso com programas de áudio.
-  **Conector USB de alimentação** – Este conector pode ser usado para dispositivos USB que exigem mais alimentação. Esse conector suporta carga de corrente de até 2 A.
-  **Conector VGA** – Conecta um monitor ou projetor.
-  **Conector de rede** – Conecta o computador a uma rede ou a um dispositivo de banda larga se estiver usando uma rede por cabo.

Recursos do lado esquerdo



- 1 Encaixe do cabo de segurança** – Anexa um dispositivo antifurto comum ao computador.

 **NOTA:** Antes de comprar um dispositivo antifurto, verifique se ele funciona com o encaixe do cabo de segurança do seu computador.

-  **Conector do adaptador CA** – Conecta o adaptador CA para alimentar o computador e carregar a bateria.

-  **Conectores USB 2.0 (2)** – Conecta dispositivos USB como mouse, teclado, impressora, unidade externa ou tocador de MP3.

4

Leitor de cartão de mídia 3 em 1 – Fornece um meio rápido e conveniente de ver e compartilhar fotos digitais, música, vídeos e documentos armazenados nos seguintes cartões de memória digitais:

- Cartão de memória Secure Digital (SD)
- Cartão SDHC (Secure Digital High Capacity)
- Cartão MMC (MultiMediaCard)
- Stick de memória
- Memory Stick PRO

Base do computador e recursos do teclado

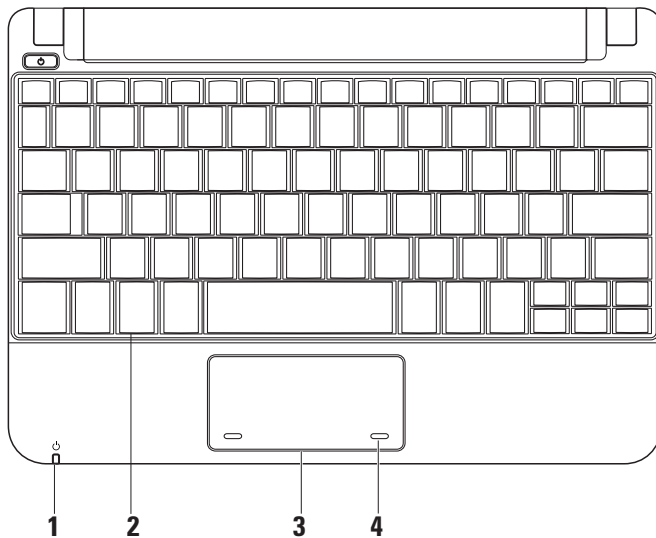

1  **Luz indicadora de alimentação/carga da bateria**

– Acende ou pisca para indicar o status da alimentação/carga da bateria. A luz indica os seguintes estados quando carregar ou usar o computador com:

um adaptador CA

- Luz branca contínua – O computador está ligado e/ou a bateria está sendo carregada.
- Luz branca piscando – O computador está em modo de espera.
- Luz apagada – O computador está desligado ou em modo de hibernação.

uma bateria

- Luz branca contínua – O computador está ligado.
- Luz branca piscando – O computador está em modo de espera.
- Luz âmbar piscando – A carga da bateria está baixa. Conecte o adaptador CA para carregar a bateria.
- Luz apagada – O computador está desligado ou em modo de hibernação.

2 Teclado – As configurações deste teclado podem ser personalizadas através do uso do utilitário de configuração do sistema.

3 Touch pad – Fornece a funcionalidade do mouse.

4 Botões do touch pad (2) – Permite efetuar as funções- de clique direito e esquerdo como as oferecidas pelo mouse.

Gestos com o touch pad

Scroll (Rolagem)

Permite percorrer o conteúdo. O recurso de rolagem inclui:

Rolagem tradicional – Permite rolar para cima e para baixo ou para a esquerda e para a direita em um documento.

Para rolar para cima e para baixo:

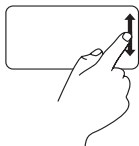

Mova o dedo para cima e para baixo na zona de rolagem vertical (extremidade direita do touch pad) para rolar para cima ou para baixo na janela ativa.

Para rolar para a direita e para a esquerda:

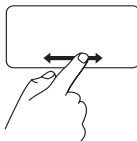

Mova o dedo para a direita ou para a esquerda na zona de rolagem horizontal (extremidade inferior do touch pad) para rolar para a direita ou para a esquerda na janela ativa.

Rolagem circular – Permite rolar para cima e para baixo ou para a direita e para a esquerda.

Para rolar para cima e para baixo:



Mova o dedo na zona de rolagem vertical (extremidade direita do touch pad) em um movimento circular no sentido horário para rolar para cima ou no sentido anti-horário para rolar para baixo.

Para rolar para a direita e para a esquerda:



Mova o dedo na zona de rolagem horizontal (extremidade inferior do touch pad) em um movimento circular no sentido horário para rolar para a direita ou no sentido anti-horário para rolar para a esquerda.

Recursos da tela

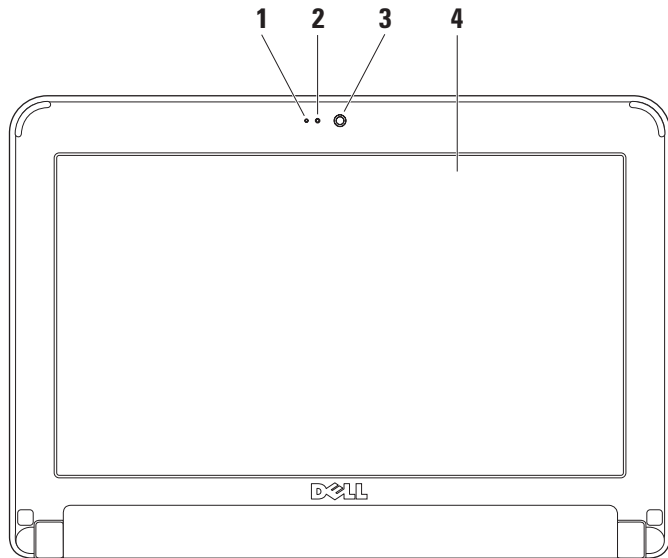

- 1 Microfone** – Fornece qualidade de som para bate-papo e gravação de voz.
- 2 Luz de atividade da câmera** – Indica se a câmera está ou não ligada.
- 3 Câmera** – Câmera embutida para captura de vídeo, conferência e bate-papo.
- 4 Tela** – A tela pode variar dependendo das seleções que você fez quando comprou o computador. Para obter mais informações sobre telas, consulte o *Guia de tecnologia Dell*.

Como remover e reinstalar a bateria

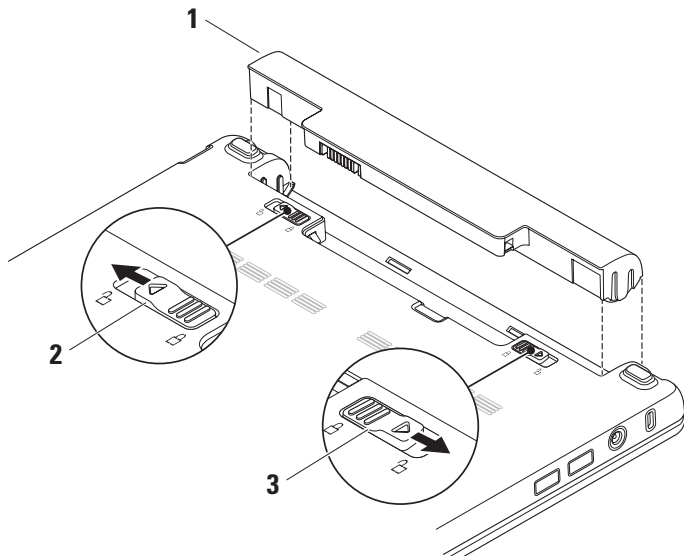

1 Bateria

2 Aba da trava de liberação da bateria

3 Trava da bateria

 **ADVERTÊNCIA: O uso de uma bateria incompatível pode aumentar o risco de incêndio ou de explosão. Este computador só deve usar baterias adquiridas da Dell. Não use baterias de outros computadores.**

 **ADVERTÊNCIA: Antes de remover a bateria, desligue o computador e remova os cabos externos (incluindo o adaptador CA).**

Para remover a bateria:

1. Desligue o computador e vire-o de modo que a parte de baixo fique voltada para cima.
2. Deslize a aba da trava da bateria até ouvir um clique.
3. Deslize a aba da trava de liberação da bateria para a posição destravada.
4. Puxe a bateria para cima para retirá-la do compartimento.

Para reinstalar a bateria, deslize-a para dentro do compartimento até sentir o clique de encaixe. A seguir, deslize a aba da trava da bateria para a posição de travamento.

Recursos do software

 **NOTA:** Para obter mais informações sobre os recursos descritos nesta seção, consulte o *Guia de tecnologia Dell* localizado no disco rígido ou no site de suporte da Dell em support.dell.com.

Produtividade e comunicações

Você pode usar o computador para criar apresentações, folhetos, cartões, panfletos e planilhas, dependendo dos aplicativos nele instalados. Verifique o seu pedido de compra para ver os softwares que vêm instalados no seu computador.

Após conectar-se à Internet, você pode acessar sites, configurar conta de email, fazer o upload e download de arquivos, etc.

Entretenimento e multimídia

Você pode usar o computador para assistir a vídeos, jogar, ouvir música e estações de rádio da Internet.

Personalização da área de trabalho

Para personalizar a sua área de trabalho e alterar a aparência, a resolução, o papel de parede, a proteção de tela, etc., acesse a janela **Propriedades de vídeo**.

Para acessar a janela de propriedades de vídeo:

1. Clique com o botão direito em uma área aberta da área de trabalho.
2. Clique em **Propriedades** para abrir a **janela Propriedades de vídeo** e aprenda mais sobre as opções de personalização.

Como fazer o backup dos dados

É recomendado que você faça backup periódico dos arquivos e pastas do computador. Para fazer backup de arquivos:

1. Clique em **Iniciar** → **Todos os programas** → **Acessórios** → **Ferramentas do sistema** → **Backup**.
2. Siga as instruções descritas no **assistente de backup de arquivos**.

Como solucionar problemas

 **ADVERTÊNCIA:** Somente técnicos treinados devem remover a tampa do computador. Consulte o *Manual de serviço* no site de suporte da Dell em **support.dell.com**, se você precisar de instruções avançadas de manutenção e solução de problemas.

Problemas de rede

Conexões sem fio

Se a conexão da rede sem fio for perdida –

O roteador sem fio está off-line ou a conexão sem fio foi desativada no computador.

- Verifique se o seu roteador sem fio está ligado e se está conectado à sua fonte de dados (modem de conexão por cabo ou hub de rede).

- Alguma interferência pode estar bloqueando ou interrompendo a sua conexão de rede sem fio. Experimente colocar o computador mais perto do seu roteador sem fio.
- Restabeleça a conexão com o roteador sem fio:
 - a. Salve e feche os arquivos abertos e saia dos programas que também estiverem abertos.
 - b. Clique em **Iniciar** → **Internet Explorer** → **Conectar-se à Internet**.
 - c. Siga as instruções na tela para fazer a configuração.

Conexões por cabo

Se a conexão de rede tiver sido perdida – O cabo está solto ou danificado.

- Verifique se o cabo está conectado e se não está danificado.

A luz de integridade da conexão no conector de rede integrado permite verificar se a sua conexão está funcionando e fornece informações sobre o status:

- Luz verde – Boa conexão entre a rede de 10 Mbps e o computador.
- Luz laranja – Boa conexão entre a rede de 100 Mbps e o computador.
- Luz apagada – O computador não está detectando uma conexão física com a rede.

 **NOTA:** A luz de integridade da conexão no conector de rede é apenas para a conexão de rede por cabo. A luz de integridade da conexão não fornece o status das conexões sem fio.

Problemas de alimentação

Se a luz de alimentação estiver apagada – O computador está desligado ou não está recebendo eletricidade.

- Se o computador estiver conectado em uma régua de energia, verifique se essa régua está conectada a uma tomada elétrica e se está ligada. Além disso, remova os dispositivos de proteção de alimentação, as réguas de energia e os cabos de extensão, para verificar se o computador liga.
- Verifique se a tomada elétrica está funcionando, testando-a com outro dispositivo, por exemplo, um abajur.
- Verifique as conexões do cabo do adaptador CA. Se o adaptador CA tiver uma luz indicadora, verifique se essa luz esta acesa.

Se a luz de alimentação estiver branca e sem piscar e o computador não estiver respondendo – A tela pode não estar respondendo. Pressione o botão liga/desliga até o computador desligar e, em seguida, ligue-o novamente.

Se a luz de alimentação estiver branca e piscando – O computador está em modo de espera. Pressione uma tecla no teclado, mova o ponteiro usando o touch pad ou um mouse conectado ou pressione o botão liga/desliga para voltar à operação normal.

Se a luz de alimentação estiver âmbar e piscando – Um dispositivo pode estar funcionando incorretamente ou a carga da bateria está baixa.

- Se o computador estiver recebendo energia elétrica, então algum dispositivo pode estar com defeito ou pode ter sido instalado incorretamente
- Se a carga da bateria estiver baixa, ligue o computador ao adaptador CA.

Se você se deparar com problemas de interferência que impeçam a recepção no seu computador – Um sinal indesejável está criando interferência e interrompendo ou bloqueando outros sinais. Algumas possíveis causas de interferência são:

- Cabos de extensão de energia, de mouse e de teclado.
- Excesso de dispositivos conectados à régua de energia.
- Várias régua de energia conectadas à mesma tomada elétrica.

Problemas de memória

Se aparecer uma mensagem de memória insuficiente –

- Salve e feche todos os arquivos abertos e saia dos programas que você não está usando e veja se isso resolve o problema.
- Consulte a documentação do software para saber quais são os requisitos mínimos de memória.

Se o computador apresentar outros problemas de memória –

- Verifique se você está seguindo as diretrizes de instalação de memória (consulte o *Manual de serviço* no site de suporte da Dell em support.dell.com).
- Execute o Dell Diagnostics (consulte “Dell Diagnostics” na página 36).

Problemas de travamento e de software

Se o computador não inicia – Verifique se o cabo de alimentação está conectado firmemente ao computador e à tomada elétrica.

Se um programa parar de responder – Feche o programa:

1. Pressione <Ctrl><Shift><Esc> simultaneamente.
2. Clique em **Aplicativos**.
3. Clique no programa que não está mais respondendo
4. Clique em **Finalizar tarefa**.

Se um programa trava repetidamente – Consulte a documentação do software. Se necessário, desinstale e, em seguida, reinstale o programa.

 **NOTA:** As instruções de instalação do software estão normalmente contidas na documentação ou no disco (CD ou DVD).

 **NOTA:** O seu computador não tem uma unidade óptica interna. Use uma unidade óptica externa ou um dispositivo de armazenamento para executar os procedimentos que envolvem discos.

Se o computador parar de responder ou se aparecer uma tela azul –

 **AVISO:** Você pode perder os seus dados se não conseguir executar o procedimento de desligamento do sistema operacional.

Se você não obtiver nenhuma resposta quando pressionar uma tecla do teclado ou mover o mouse, pressione e segure o botão liga/desliga durante pelo menos 8 a 10 segundos até que o computador seja desligado e depois reinicie-o.

Se um programa foi criado para um sistema operacional Microsoft® Windows® anterior –

Executar o Assistente de compatibilidade de programas. O assistente de compatibilidade de programas configura o programa para funcionar em ambientes similares a ambientes não-Windows XP.

1. Clique em **Iniciar** → **Todos os programas** → **Acessórios** → **Assistente de compatibilidade de programas**.
2. Na tela de boas-vindas, clique em **Avançar**.
3. Siga as instruções apresentadas na tela.

Se você encontrar outros problemas de software –

- Faça backup dos seus arquivos imediatamente.
- Use um programa de busca de vírus para examinar o disco rígido ou os CDs.

Como solucionar problemas

- Salve e feche os arquivos abertos, bem como os programas que também estiverem abertos e desligue o computador através do menu **Iniciar**.
- Verifique a documentação do software ou contate o fabricante do software para obter informações sobre solução de problemas:
 - Verifique se o programa é compatível com o sistema operacional instalado no computador.
 - Verifique se o computador atende aos requisitos mínimos de hardware necessários para executar o software. Consulte a documentação do software para obter informações.
 - Verifique se o programa foi instalado e configurado adequadamente.
 - Verifique se os drivers de dispositivo não estão entrando em conflito com o programa.
- Se necessário, desinstale e reinstale o programa Dell Support Center.
- Anote todas as mensagens de erro mostradas para ajudar na solução de problemas quando você entrar em contato com a Dell.

Como usar as ferramentas de suporte

 **NOTA:** As instruções nesta seção são destinadas aos computadores com o sistema operacional Windows XP instalado.

Centro de suporte da Dell

O Dell **Support Center** (Centro de suporte da Dell) o ajuda localizar o serviço, suporte e as informações específicas ao sistema que você precisa. Para obter mais informações sobre o **Dell Support Center** e sobre as ferramentas de suporte disponíveis, clique na guia **Services** (Serviços) em support.dell.com.

Clique no  ícone da barra de tarefas para executar o aplicativo. A página inicial fornece links para acessar os recursos de:

- Auto-ajuda (solução de problemas, segurança, desempenho do sistema, rede/Internet, backup/recuperação e sistema operacional Windows)
- Alertas (alertas do serviço de suporte técnico relevantes ao seu computador)
- Assistência da Dell (serviço de suporte técnico com o DellConnect™, serviço de atendimento ao cliente, treinamento e tutoriais, ajuda de como fazer com o Dell on Call e análise online com o PCCheckUp)
- Sobre o seu sistema (documentação do sistema, informações de garantia, informações do sistema, upgrades e acessórios)

O topo da página inicial **Dell Support Center** (Centro de suporte da Dell) mostra o modelo do seu computador juntamente com a etiqueta de serviço e código de serviço expresso.

Para obter mais informações sobre o **Dell Support Center** (Centro de suporte da Dell), consulte o *Guia de tecnologia Dell* no seu disco rígido ou no site de Suporte da Dell support.dell.com.

Mensagens do sistema

Se o computador apresentar algum problema ou erro, ele pode mostrar uma mensagem de erro que ajudará você a identificar a causa e a tomar a ação necessária para resolver o problema.

 **NOTA:** Se a mensagem que aparecer não estiver na lista dos exemplos a seguir, consulte a documentação do sistema operacional ou do programa que estava em execução no momento em que a mensagem foi mostrada. Ou então consulte o *Guia de tecnologia Dell* no seu disco rígido ou o site de suporte da Dell support.dell.com.

Alert! Previous attempts at booting this system have failed at checkpoint [nnnn]. For help in resolving this problem, please note this checkpoint and contact Dell Technical Support (Alerta! Tentativas anteriores de inicializar este sistema falharam no ponto de verificação [nnnn]. Para obter ajuda para resolver este problema anote o ponto de verificação e entre em contato com o suporte técnico da Dell) – O computador

apresentou uma falha na rotina de inicialização três vezes consecutivas devido ao mesmo erro (consulte “Como entrar em contato com a Dell” na página 50 para obter assistência).

CMOS checksum error (Erro de checksum do CMOS) – Possível falha na placa-mãe ou a bateria do relógio de tempo real (RTC) está com a carga baixa. Recoloque a bateria. (Consulte o *Guia de tecnologia Dell* no seu disco rígido ou o site de suporte da Dell support.dell.com ou consulte “Como entrar em contato com a Dell” na página 50 para obter assistência).

Hard-disk drive (HDD) failure (Falha da unidade de disco rígido) – Possível Falha de disco rígido durante o POST (consulte “Como entrar em contato com a Dell” na página 50 para obter assistência).

Hard-disk drive (HDD) read failure (Falha de leitura do disco rígido) – Possível Falha de disco rígido durante o teste de inicializar/inicialização (consulte “Como entrar em contato com a Dell” na página 50 para obter assistência).

Keyboard failure (Falha do teclado) – Falha do teclado ou cabo solto.

No boot device available (Nenhum dispositivo de inicialização disponível) – Não existe partição inicializável no disco rígido, o conector do disco rígido está solto ou não há dispositivo inicializável.

- Se o disco rígido for o dispositivo de inicialização, verifique se os cabos estão conectados e se ele está instalado corretamente e particionado como um dispositivo de inicialização.
- Entre na configuração do sistema e verifique se as informações de sequência de inicialização estão corretas (consulte o *Guia de tecnologia Dell* no seu disco rígido ou no site de suporte da Dell support.dell.com).

No timer tick interrupt (Interrupção ausente no circuito temporizador) – Pode haver um defeito no chip da placa de sistema ou na placa-mãe (consulte “Como entrar em contato com a Dell” na página 50 para obter assistência).

USB over current error (Erro de sobrecorrente em porta USB) – Desconecte o dispositivo USB. O seu dispositivo USB precisa de mais energia para funcionar corretamente. Use uma fonte de alimentação externa para conectar o dispositivo ou se o dispositivo tiver dois cabos USB, conecte os dois.

NOTICE - Hard Drive SELF MONITORING SYSTEM has reported that a parameter has exceeded its normal operating range. Dell recommends that you back up your data regularly. A parameter out of range may or may not indicate a potential hard drive problem (AVISO - O SISTEMA DE AUTO MONITORAMENTO do disco rígido relatou que um parâmetro excedeu a sua faixa normal de operação. A Dell recomenda que você faça backups regularmente. Um parâmetro fora da faixa pode ou não indicar um problema potencial de disco rígido) – Erro S.M.A.R.T, possível falha de disco rígido.

Como usar as ferramentas de suporte

Este recurso pode ser ativado ou desativado na configuração do BIOS (consulte “Como entrar em contato com a Dell” na página 50 para obter assistência).

Solução de problemas de hardware

Se um dispositivo não for detectado durante a configuração do sistema operacional ou se for detectado mas foi configurado incorretamente, você pode usar o **Hardware Troubleshooter** (Solução de problemas de hardware) para resolver a incompatibilidade.

Para abrir a ferramenta de solução de problemas de hardware:



1. Clique em **Iniciar** → **Ajuda e suporte**.
2. Digite `Hardware Troubleshooter` (Solução de problemas de hardware) no campo de pesquisa e pressione <Enter> para iniciar a pesquisa.

3. Na janela de resultados da pesquisa, selecione a opção que melhor descreve o problema e execute os procedimentos restantes para solucionar o problema.

Dell Diagnostics

Se o computador apresentar algum problema, faça os testes descritos em “Problemas de travamento e de software” na página 30 e execute o Dell Diagnostics antes de entrar em contato com a Dell (consulte “Como entrar em contato com a Dell” na página 50) para obter assistência técnica.

É recomendável que você imprima estes procedimentos antes de começar.

-  **NOTA:** O Dell Diagnostics só funciona em computadores Dell.
-  **NOTA:** O disco *Drivers and Utilities* é opcional e pode não ser fornecido com o seu computador.

Para analisar as informações de configuração do computador e verifique se o dispositivo que você quer testar é mostrado no programa de configuração do sistema e se ele está ativo. Consulte a seção configuração do sistema no *Guia de tecnologia Dell*.

Inicie o Dell Diagnostics do seu disco rígido ou do disco *Drivers and Utilities*.

Como iniciar o Dell Diagnostics a partir do disco rígido

O Dell Diagnostics está localizado em uma partição oculta do utilitário de diagnóstico no disco rígido.

 **NOTA:** Se o computador não conseguir mostrar imagem na tela, consulte “Como entrar em contato com a Dell” na página 50.

1. Confirme que o computador está ligado a uma tomada energizada.
2. Ligue (ou reinicie) o computador.

3. Quando o logotipo DELL™ aparecer, pressione <F12> imediatamente. Selecione **Diagnostics** (Diagnóstico) no menu de inicialização e pressione <Enter>.

 **NOTA:** Se você esperar demais e o logotipo do sistema operacional aparecer, continue aguardando até ver a área de trabalho do Microsoft® Windows®, em seguida, desligue o computador e tente de novo.

 **NOTA:** Se aparecer uma mensagem informando que a partição do utilitário de diagnósticos não foi encontrada, execute o Dell Diagnostics do disco *Drivers and Utilities*.

4. Pressione qualquer tecla para iniciar o Dell Diagnostics a partir da partição do utilitário de diagnóstico do disco rígido.

Como iniciar o Dell Diagnostics a partir do disco Drivers and Utilities

 **NOTA:** O seu computador não tem uma unidade óptica interna. Use uma unidade óptica externa ou um dispositivo de armazenamento para executar os procedimentos que envolvem discos.

1. Insira o disco *Drivers and Utilities*.
2. Desligue e reinicialize o computador. Quando o logotipo DELL aparecer, pressione <F2> imediatamente.

 **NOTA:** Se você esperar demais e o logotipo do sistema operacional aparecer, continue aguardando até ver a área de trabalho do Microsoft® Windows®; em seguida, desligue o computador e tente de novo.

 **NOTA:** As etapas a seguir alteram a sequência de inicialização a ser usada uma única vez. Na próxima inicialização, o computador inicializará de acordo com os dispositivos especificados no programa de configuração do sistema.

3. Quando a lista de dispositivos de inicialização aparecer, selecione **CD/DVD/CD-RW** e pressione <Enter>.
4. Selecione a **opção Inicializar do CD-ROM** no menu apresentado e pressione <Enter>.
5. Digite 1 para iniciar o menu do CD e pressione <Enter> para continuar.
6. Selecione **Run the 32 Bit Dell Diagnostics** (Executar o Dell Diagnostics de 32 bits) na lista numerada. Se houver várias versões na lista, selecione a versão adequada para sua plataforma.
7. Quando o **menu principal** do Dell Diagnostics aparecer, selecione o teste que você quer executar.

Como restaurar o sistema operacional

Você pode restaurar o sistema operacional das seguintes formas:

- A Restauração do sistema retorna o computador a um estado operacional anterior sem afetar os arquivos de dados. Use este utilitário como a primeira solução para restaurar o sistema operacional e preservar arquivos de dados.
- O Dell Factory Image Restore retorna o seu disco rígido ao estado operacional em que se encontrava quando o computador foi comprado. Este procedimento apaga permanentemente todos os dados do disco rígido e remove os programas que foram instalados depois que você recebeu o computador. Use-o apenas se o utilitário Restauração do sistema não resolver o problema do sistema operacional
- Se um disco do sistema operacional tiver sido fornecido com o computador, você pode usá-lo para restaurar o sistema operacional. Entretanto, o uso do disco do sistema operacional também apaga todos os dados do disco rígido. Use-o apenas se a restauração do sistema não resolver o problema do sistema operacional.

Restauração do sistema

Os sistemas operacionais Windows oferecem uma opção de restauração do sistema para permitir a você restaurar o estado operacional anterior do computador (sem afetar os arquivos de dados), se as alterações feitas no hardware, software ou em outras configurações do sistema tiverem deixado o computador em um estado operacional indesejável. Todas as alterações que a restauração do sistema faz no seu computador são completamente reversíveis.

 **ADVERTÊNCIA:** Faça backups regulares dos arquivos de dados. O utilitário de restauração do sistema não monitora nem recupera arquivos de dados.

 **NOTA:** Os procedimentos descritos neste documento foram escritos para o modo de exibição padrão do Windows, portanto podem não funcionar se você configurar o computador Dell™ para o modo de exibição clássico do Windows.

Como iniciar o utilitário Restauração do sistema

1. Clique em **Iniciar** → **Todos os programas** → **Acessórios** → **Ferramentas do sistema** → **Restauração do sistema**.
2. Na tela de boas-vindas, clique em **Avançar**.
3. Siga as instruções apresentadas na tela.

Como desfazer a última restauração do sistema

 **NOTA:** Antes de desfazer a última restauração do sistema, salve e feche todos os arquivos abertos e saia de todos os programas que também estiverem abertos. Não altere, não abra e nem apague qualquer arquivo ou programa enquanto a restauração do sistema não terminar.

1. Clique em **Iniciar** → **Todos os programas** → **Acessórios** → **Ferramentas do sistema** → **Restauração do sistema**.
2. Na tela de boas-vindas, clique na opção de **desfazer a última restauração** e, a seguir, clique em **Avançar**.
3. Siga as instruções apresentadas na tela.

Como usar o Dell™ PC Restore

 **AVISO:** O uso do Dell PC Restore apagará permanentemente todos os dados do disco rígido e removerá todos os aplicativos ou drivers instalados depois que você adquiriu o computador. Se possível, faça o backup de todos os dados antes de usar essas opções. Use o PC Restore apenas se o recurso Restauração do sistema não solucionar o problema do sistema operacional.

 **NOTA:** O Dell PC Restore da Symantec e o Dell Factory Image Restore podem não estar disponíveis em determinados países ou em alguns computadores.

Use o Dell PC Restore apenas como último recurso para restaurar o sistema operacional. Essas opções restauram o estado operacional do disco rígido que estava em efeito quando o computador foi adquirido. Todos os programas e arquivos adicionados depois de você ter recebido o computador, inclusive os arquivos de dados, são apagados permanentemente do disco rígido.

Os arquivos de dados incluem documentos, planilhas, mensagens de e-mail, fotos digitais, arquivos de música, etc. Se possível, faça o backup de todos os dados antes de usar o PC Restore.

Para executar o PC Restore:

1. Ligue o computador.

Durante o processo de inicialização, aparecerá uma barra azul com o endereço **www.dell.com** na parte superior da tela.

Como restaurar o sistema operacional

- Assim que essa barra azul aparecer, pressione <Ctrl><F11>. Se você esperar demais e o logotipo do sistema operacional aparecer, continue aguardando até ver a área de trabalho do Microsoft® Windows®; em seguida, desligue o computador e tente de novo.

 **AVISO: Se você não quiser ir para o PC Restore, clique em Reinicializar.**

- Clique em **Restaurar** e depois clique em **Confirmar**.

O processo de restauração tem a duração de aproximadamente 6 a 10 minutos.

- Quando solicitado, clique em **Concluir** para reinicializar o computador.

 **NOTA:** Não desligue o computador manualmente. Clique em **Concluir** e deixe que o computador seja reinicializado completamente.

- Quando solicitado, clique em **Sim**.

O computador será reinicializado. Como o computador é restaurado ao seu estado operacional original, as telas que aparecerão, como o contrato de licença do usuário final, são as mesmas que apareceram quando o computador foi ligado pela primeira vez.

- Clique em **Avançar**.

A tela Restauração do sistema será mostrada e o computador será reiniciado.

Após a reinicialização do computador, clique em **OK**.

Como reinstalar o sistema operacional

Antes de começar

Se você estiver pensando em fazer a reinstalação do sistema operacional Windows para corrigir um problema com um driver instalado recentemente, tente primeiro usar o recurso Reverter driver de dispositivo do Windows. Se o recurso Reverter driver de dispositivo não resolver o problema, então use a restauração do sistema para retornar o sistema operacional ao estado em que ele se encontrava antes da instalação do novo driver. Consulte “Restauração do sistema” na página 39.

 **AVISO:** Antes de executar a instalação, faça backup de todos os arquivos de dados de seu disco rígido principal. Em configurações convencionais, o disco rígido principal é a primeira unidade detectada pelo computador.

Para reinstalar o Windows, são necessários os seguintes itens:

- Disco Dell *Operating System* (Sistema operacional)
- Disco Dell *Drivers and Utilities* (Drivers e utilitários)

 **NOTA:** O disco *Drivers and Utilities* Dell contém drivers que foram instalados durante a montagem do computador. Use o disco *Drivers and Utilities* Dell para carregar os drivers necessários. Dependendo da região de onde você fez o pedido do seu computador ou se você solicitou ou não a mídia, o disco Dell *Drivers and Utilities* (Drivers e utilitários) e o disco *Operating System* (sistema operacional) podem não ser fornecido com o seu computador.

Como restaurar o sistema operacional

Como reinstalar o Windows

O processo de reinstalação pode demorar de 1 a 2 horas para ser concluído. Após a reinstalação do sistema operacional, será necessário reinstalar também os drivers de dispositivos, o programa de proteção contra vírus e outros softwares.

 **NOTA:** O seu computador não tem uma unidade óptica interna. Use uma unidade óptica externa ou um dispositivo de armazenamento para executar os procedimentos que envolvem discos.

1. Salve e feche todos os arquivos abertos e saia de todos os programas que também estiverem abertos.
2. Insira o disco do *sistema operacional*.
3. Clique em **Sair** se a mensagem **Instalar Windows** aparecer
4. Reinicialize o computador.

5. Quando o logotipo DELL aparecer, pressione <F2> imediatamente.

 **NOTA:** Se você esperar demais e o logotipo do sistema operacional aparecer, continue aguardando até ver a área de trabalho do Microsoft® Windows®; em seguida, desligue o computador e tente de novo.

 **NOTA:** As etapas a seguir alteram a sequência de inicialização a ser usada uma única vez. Na próxima inicialização, o computador inicializará de acordo com os dispositivos especificados no programa de configuração do sistema.

6. Quando a lista de dispositivos de inicialização aparecer, selecione **CD/DVD/CD-RW Drive** e pressione <Enter>.
7. Pressione qualquer tecla para **inicializar a partir do CD-ROM**. Siga as instruções apresentadas na tela para concluir a instalação.

Como obter ajuda

Se você tiver um problema com o computador, execute os procedimentos a seguir para diagnosticar e solucionar o problema:

1. Consulte “Como diagnosticar e solucionar problemas” na página 27 para obter as informações e os procedimentos correspondentes ao problema do computador.
2. Consulte “Dell Diagnostics” na página 36 para obter instruções sobre os procedimentos de como executar o Dell Diagnostics.
3. Preencha a “Lista de verificação de diagnóstico” na página 49.
4. Use a ampla gama de serviços on-line da Dell disponível no site de suporte da Dell (support.dell.com) para obter ajuda sobre procedimentos de instalação e solução de problemas. Consulte “Serviços on-line” na página 46 para obter uma lista mais completa do serviço de suporte on-line da Dell.

5. Se os procedimentos descritos anteriormente não resolverem o problema, consulte “Antes de ligar para a Dell” na página 49 e “Como entrar em contato com a Dell” na página 50.

 **NOTA:** Ligue para o serviço de suporte da Dell usando um telefone próximo ao computador para que o representante da equipe de suporte possa ajudá-lo a executar os procedimentos necessários.

 **NOTA:** O sistema de código de serviço expresso da Dell pode não estar disponível em todos os países.

Quando for atendido pelo sistema telefônico automatizado da Dell, digite o seu código de serviço expresso para direcionar a chamada diretamente para o setor técnico apropriado. Se você não tiver o código de serviço expresso, abra a pasta **Dell Accessories** (Acessórios da Dell), clique duas vezes no ícone **Express Service Code** (Código de serviço expresso) e siga as instruções apresentadas.

Como obter ajuda

 **NOTA:** Alguns dos serviços a seguir nem sempre estão disponíveis em todos os locais fora dos Estados Unidos. Entre em contato com o representante local da Dell para obter informações sobre disponibilidade.

Suporte técnico e serviço de atendimento ao cliente

O serviço de suporte da Dell está disponível para responder as suas perguntas sobre o hardware da Dell. A nossa equipe de suporte usa diagnóstico baseado em computador para fornecer respostas rápidas e precisas.

Para entrar em contato com o serviço de suporte Dell, consulte “Antes de ligar para a Dell” na página 49 e depois consulte as informações de contato correspondentes à sua região ou vá para o site **support.dell.com**.

Serviços on-line

Você pode aprender sobre os produtos e serviços Dell nos seguintes sites:

- **www.dell.com**
- **www.dell.com/ap/** (apenas para os países da Ásia e do Pacífico)
- **www.dell.com/jp** (apenas para o Japão)
- **www.euro.dell.com** (apenas para a Europa)
- **www.dell.com/la** (países da América Latina e do Caribe)
- **www.dell.ca** (apenas para o Canadá)

Você pode acessar o suporte da Dell através dos seguintes sites e endereços de e-mail:

Sites de suporte da Dell

- **support.dell.com**
- **support.jp.dell.com** (apenas para o Japão)
- **support.euro.dell.com** (apenas para a Europa)

Endereços de email de suporte da Dell

- **mobile_support@us.dell.com**
- **support@us.dell.com**
- **la-techsupport@dell.com** (apenas para os países da América Latina e do Caribe)
- **apsupport@dell.com** (apenas para os países da Ásia e do Pacífico)

Endereços de e-mail da Dell para marketing e vendas

- **apmarketing@dell.com** (apenas para os países da Ásia e do Pacífico)
- **sales_canada@dell.com** (apenas para o Canadá)

Protocolo de transferência de arquivo (FTP) anônimo

- **ftp.dell.com**

Faça login como usuário: `anonymous` (anônimo) e use o seu endereço de e-mail como senha.

Serviço automatizado de status de pedidos

Para verificar o status do pedido de qualquer produto Dell que você tenha adquirido, vá para o site **support.dell.com** ou ligue para o serviço automatizado de status de pedidos. Uma gravação pedirá a você os dados necessários para localizar e obter informações sobre o seu pedido. Para obter o número de telefone na sua região, consulte “Como entrar em contato com a Dell” na página 50 para tratar de problemas com o seu pedido.

Se você tiver algum problema com o seu pedido, por exemplo, faltando uma peça, peças erradas ou faturamento incorreto, contate o serviço de atendimento ao cliente da Dell. Quando você ligar, tenha a fatura ou a nota de expedição à mão. Para obter o número de telefone da sua região, consulte “Como entrar em contato com a Dell” na página 50.

Informações sobre o produto

Se você precisar de informações sobre produtos adicionais disponíveis na Dell ou se quiser fazer um pedido, visite o site da Dell **www.dell.com**. Para obter o número de telefone da sua região ou para falar com um especialista de vendas, consulte “Como entrar em contato com a Dell” na página 50.

Como devolver itens em garantia para reparo ou reembolso

Prepare todos os itens a serem devolvidos, para reparo ou reembolso, da seguinte forma:

1. Ligue para a Dell para obter os procedimentos de como devolver itens em garantia para reparo ou reembolso.

 **NOTA:** Para obter o número de telefone da sua região, consulte “Como entrar em contato com a Dell” na página 50.

2. Inclua uma cópia da fatura e uma carta explicando o motivo da devolução.

3. Inclua uma cópia da lista de verificação de diagnósticos (consulte “lista de verificação de diagnósticos” na página 49), indicando os testes que você executou e todas as mensagens de erro fornecidas pelo Dell Diagnostics (consulte “Dell Diagnostics” na página 36).

4. Inclua os acessórios dos itens que estão sendo devolvidos (cabos de alimentação, software, guias, etc.) se a devolução for para reembolso.

5. Embale o equipamento a ser devolvido no material de embalagem original (ou equivalente).

 **NOTA:** Você será responsável pelo pagamento das despesas de remessa. Você será responsável também pelo seguro dos produtos devolvidos e assumirá o risco de perda durante o transporte até eles chegarem à Dell. Não serão aceitos pacotes usando o método de pagamento C.O.D. (pagamento contra entrega), ou seja, pagamento no ato da entrega.

 **NOTA:** As devoluções que não atenderem a qualquer um dos requisitos citados anteriormente serão recusadas no setor de recebimento da Dell e devolvidas ao cliente.

Antes de ligar para a Dell

 **NOTA:** Tenha o código de serviço expresso à mão quando ligar. Esse código ajuda o sistema telefônico de suporte automatizado da Dell a direcionar a sua chamada com mais eficiência. Pode ser que a etiqueta de serviço seja também solicitada. Ela está localizada na parte traseira ou inferior do seu computador.

Lembre-se de preencher a lista de verificação de diagnósticos. Se possível, ligue o computador antes de telefonar para a assistência técnica da Dell e faça a ligação de um telefone próximo ao computador. Você poderá ser solicitado a digitar alguns comandos, fornecer informações detalhadas durante as operações ou tentar outras opções de solução de problemas que só podem

ser executadas no próprio computador. Tenha disponível a documentação do seu computador.

Lista de verificação de diagnóstico

- Nome:
- Data:
- Endereço:
- Telefone:
- Etiqueta de serviço (código de barras na parte traseira ou inferior do computador):
- Código de serviço expresso:
- Return Material Authorization Number [Número de Autorização de Devolução de Material] (se fornecido pelo técnico de suporte da Dell):
- Sistema operacional e versão:
- Dispositivos:
- Placas de expansão:
- Você está conectado a uma rede? Yes/No (Sim/Não)
- Rede, versão e adaptador de rede:
- Programas e versões:

Como obter ajuda

Consulte a documentação do sistema operacional para se inteirar do conteúdo dos arquivos de inicialização do computador. Se o computador estiver conectado a uma impressora, imprima cada arquivo. Caso contrário, grave o conteúdo de cada arquivo antes de ligar para a Dell.

- Mensagem de erro, código de bipe ou código de diagnóstico:
- Descrição do problema e procedimentos de solução de problemas que você efetuou:

Como entrar em contato com a Dell

Os clientes nos Estados Unidos devem ligar para o número 800-WWW-DELL (800-999-3355).

 **NOTA:** Se não tiver uma conexão ativa com a Internet, você poderá encontrar informações de contato na fatura, na etiqueta da embalagem do produto ou no catálogo de produtos Dell.

A Dell fornece várias opções de serviço e de suporte on-line e por telefone. A disponibilidade varia de acordo com o país e com o produto, e alguns tipos de serviços podem não estar disponíveis na sua área.

Para entrar em contato com a Dell a fim de tratar de questões de vendas, suporte técnico ou de serviço de atendimento ao cliente:

1. Visite o site **support.dell.com**.
2. Procure o seu país ou a sua região no menu suspenso **Choose A Country/Region** (Escolha um país ou região) na parte inferior da página.
3. Clique em **Contact Us** (Entrar em contato conosco) no lado esquerdo da página.
4. Escolha o link adequado de serviço ou de suporte, com base nas suas necessidades.
5. Escolha o método de entrar em contato com a Dell que seja conveniente para você.

Como encontrar mais informações e recursos

Se você precisar:

reinstalar o sistema operacional.

executar um programa de diagnósticos no seu computador, reinstalar software de sistema desktop ou atualizar os drivers do seu computador e os arquivos readme.

aprenda mais sobre o seu sistema operacional, manutenção dos periféricos, RAID, Internet, Bluetooth®, rede e email.

fazer o upgrade do computador com memória nova ou adicional ou um novo disco rígido.

reinstalar ou trocar uma peça gasta ou defeituosa.

Consulte:

o disco *Operating System* (Sistema operacional).

o disco *Drivers and Utilities*.

 **NOTA:** As atualizações de drivers e da documentação podem ser encontradas no site de suporte da Dell™ em **support.dell.com**.

o *guia de tecnologia da Dell* instalado no disco rígido.

o *Manual de Serviço* no site de suporte da Dell em **support.dell.com**.

 **NOTA:** Em alguns países, o ato de abrir e trocar peças no seu computador pode cancelar a garantia. Verifique o conteúdo da sua garantia e a política de devolução antes de trabalhar na parte interna do computador.

Como encontrar mais informações e recursos

Se você precisar:

localizar informações sobre as melhores práticas de segurança para seu computador.
ver as informações de garantia, os termos e condições (apenas para os EUA), as instruções de segurança, as informações de normalização, as informações de ergonomia e o contrato de licença do usuário final.

localizar a sua etiqueta de serviço/código de serviço expresso – É necessário usar a etiqueta de serviço para identificar o seu computador no **support.dell.com** ou para contatar com suporte técnico.

encontrar drivers e downloads.
acessar suporte técnico e ajuda do produto.
verificar o status do seus pedidos de compra.
encontrar soluções e respostas para as perguntas mais comuns.
encontrar informações de atualizações de última hora sobre alterações técnicas aplicadas ao seu computador ou material de referência técnica avançado para técnicos ou usuários experientes.

Consulte:

os documentos de segurança normativos fornecidos com o seu computador e consulte também o site de conformidade normativa em **www.dell.com/regulatory_compliance**.

a parte traseira ou a parte de baixo do computador.

o site de suporte da Dell™ em **support.dell.com**.

Especificações

Modelo do sistema

Inspiron 1011

Esta seção fornece informações básicas que podem ser necessárias ao configurar, atualizar drivers e fazer o upgrade do computador.

 **NOTA:** As ofertas podem variar de acordo com a região. Para obter mais informações sobre a configuração do seu computador, clique em **Iniciar** → **Ajuda e suporte** e selecione a opção para ver as informações do seu computador.

Processador

Tipo	Intel® Atom™ N270 Intel Atom N280
L2 cache	512 KB
Frequência do barramento externo	533 MHz e 667 MHz

Memória

Conectores	um soquete SO-DIMM acessível internamente
Capacidade	512 MB e 1 GB
Tipo de memória	DDR2 de 800 MHz (funciona a 533 MHz DDR2)

Especificações

Memória

Configurações possíveis de memória	512 MB, 1 GB
------------------------------------	--------------

Informações sobre o computador

Sistema chipset	Intel 945GSE UMA
Largura do barramento de dados	64 bits
Largura do barramento do DRAM	barramentos de 64 bits - canal único
Largura do barramento de endereços do processador	32 bits
Memória Flash EEPROM	1 MB
Barramento PCI	32 bits

Armazenamento interno

Tipo	Capacidade
Disco rígido SATA de 2,5"	120 GB ou 160 GB a 5400 rpm (revoluções por minuto)
MLC SSD de 2,5" (Solid-state drive - Unidade estado sólido)	8 GB ou 16 GB

Comunicações

Modem (opcional)	modem USB V.92 56 K externo
Interface de modem	USB (Universal Serial Bus [Barramento serial universal])
Adaptador de rede	rede local Ethernet 10/100 na placa do sistema

Comunicações

Rede sem fio	WLAN interna (mini-placa de meia altura) com tecnologia sem fio WiFi bgn, Bluetooth®
--------------	--

Vídeo

Controlador de vídeo	Intel 945GSE UMA
Memória de vídeo	memória do sistema 8 MB (compartilhada)
Interface LCD	LVDS

Áudio

Tipo de áudio	áudio de alta definição de dois canais
Controlador de áudio	Realtek ALC272

Áudio

Conversão estéreo	24 bits (analógica-digital e digital-analógica)
Interface interna	áudio de alta definição Intel
Interface externa	conector de entrada de microfone, conector de fone de ouvido/alto-falantes estéreo, MIC digital com módulo de câmera
Alto-falante	dois alto-falantes de 1.0 W
Amplificador de alto-falante interno	1.0 W por canal

Especificações

Áudio

Controles de volume controlado por programa de software

Portas e conectores

Áudio um conector de microfone, um conector de fone de ouvido/alto-falante estéreo, MIC digital com módulo de câmera

Miniplaca um slot de miniplaca de tamanho completo e um slot de miniplaca de meio tamanho, o slot de meio tamanho suporta interface dupla e o de tamanho completo suporta apenas USB

Portas e conectores

Adaptador de rede porta RJ45

USB dois conectores de 4 pinos compatíveis- com USB 2.0
um conector de alimentação de 4 pinos- compatível com USB 2.0

Vídeo conector de 15 furos

Tela

Tipo (TrueLife) WSVGA de 10,1 polegadas

Dimensões:

Altura 222,72 mm

Largura 125,28 mm

Diagonal 255,52 mm

Tela

Resolução máxima	1024 x 576
Taxa de renovação	60 Hz
Ângulo de operação	0° (fechado) a 135°
Luminância	162 mín. 180 típ. cd/m ² (média de 5 pontos)
<i>Ângulo de visão:</i>	
Horizontal	±40° (CR ≥ 10) típ. WSVGA AG
Vertical	+10° – +30° (CR ≥ 10) típ. WSVGA
Distância entre pixels	0,2175 x 0,2175 mm

Tela

Controles	o brilho pode ser controlado por atalhos de teclado (consulte o <i>Guia de tecnologia Dell</i> para obter mais informações)
-----------	---

Câmera

Pixel	1,3 megapixel
Resolução de vídeo	320 x 240 ~1280 x 1024 (640 x 480 a 30 qps)
Ângulo de visão diagonal	66°

Touch pad

Resolução X/Y (modo gráfico de tabela)	240 cpp
--	---------

Especificações

Touch pad

Tamanho:

Largura	78,5 mm (área ativa do sensor)
Altura	38 mm (retângulo)

Bateria

Tipo	íons de lítio de 3 células/6 células
Profundidade	23,1 mm (3 células) 45,62 mm (6 células)
Altura	39,04 mm (3 células) 45,7 mm (6 células)
Largura	204,14 mm (3 células) 214,0 mm (6 células)

Bateria

Peso	0,165 kg (3 células) 0,350 kg (6 células)
Tensão	11,1 VCC (3 ou 6 células)

Tempo de carregamento (aproximado):

Computador desligado	3 horas (3 células) 4 horas (6 células)
Em operação	0° a 35°C
Em armazenamento	-40° a 65°C
Bateria de célula tipo moeda	CR-2032

Adaptador CA

Tensão de entrada	100 a 240 VCA
Corrente de entrada	0,8 A

Adaptador CA

Frequência de entrada	50 a 60 Hz
Potência de saída	30 W
Corrente de saída	1,58 A (contínua)
Tensão nominal de saída	19,0 VCC
<i>Dimensões:</i>	
30 W APD	
Altura	63,2 mm
Largura	34,0 mm
Profundidade	85,0 mm
Peso (com cabos)	0,19 kg
30 W PI	
Altura	62,0 mm

Adaptador CA

Largura	38,9 mm
Profundidade	78,0 mm
Peso (com cabos)	0,185 kg
30 W Delta	
Altura	59,2 mm
Largura	34,0 mm
Profundidade	85,0 mm
Peso (com cabos)	0,205 kg

Especificações

Características físicas

Altura	26,8 mm a 28,3 mm
Largura	261 mm
Profundidade	182 mm
Peso (com a bateria de 3 células):	Configurável para menos que 1,35 kg

Condições ambientais

Faixa de temperatura:

Em operação	0° a 35°C
Em armazenamento	-20° a 65°C

Umidade relativa (máxima):

Em operação	10% a 90% (sem condensação)
Em armazenamento	5% a 90% (sem condensação)

Condições ambientais

Vibração máxima (usando um espectro de vibração aleatória que simula o ambiente do usuário)

Em operação	0,66 g RMS
Em armazenamento	1,3 g RMS

Choque máximo (medido com o cabeçote do disco rígido estacionado (head-parked) e um pulso de meia senóide de 2 ms):

Em operação	110 G
Em armazenamento	160 G

índice remissivo

A

Adaptador CA

tamanho e peso **57**

ajuda

como obter ajuda e suporte **43**

B

backups

criar **24**

barramento de expansão **52**

C

computador, configuração **5**

conexão à Internet **10**

chipset **52**

Como entrar em contato com a Dell online **48**

como ligar para a Dell **47**

conectar(conexão)

à Internet **10**

conexão da rede sem fio **25**

conexão de rede

consertar **26**

configuração, antes de começar **5**

D

dano, evitar **5**

Dell Factory Image Restore **37**

Dell Support Center (Centro de suporte da Dell) **31**

devoluções de produtos em garantia **46**

drivers e downloads **50**

- E**
encontrar mais informações **49**
endereços de email
 para obter suporte técnico **45**
endereços de email para suporte **45**
especificações **51**
- F**
fluxo de ar, permitir **5**
- G**
guia de tecnologia da Dell
 para obter mais informações **49**
- H**
Hardware Troubleshooter (Solução de
problemas de hardware **34**
- I**
ISP
 Provedor de serviço de Internet **10**
- L**
Lista de verificação de diagnóstico **47**
login do FTP, anonymous (anônimo) **45**
- M**
Mensagens do sistema **32**
Microsoft® Windows® XP
 configuração **9**
- O**
opções de reinstalação do sistema **37**
- P**
problemas de alimentação, solução **26**
problemas de hardware
 diagnosticar **34**

problemas de memória
 solução **28**
Problemas de software **28**
problemas, solução **25**
processador **51**
produtos
 informações e compra **46**

R

recursos, como encontrar mais **49**
recursos de software **24**
rede com fio
 cabos de rede, conexão **7**
réguas de energia, using **6**
reinstalação do Windows **37**
Restauração do sistema **37**

S

serviço de atendimento ao cliente **44**
site de suporte da Dell **50**
sites de suporte
 mundo inteiro **44**
solucionar problemas **25**
status do pedido **45**
suporte memória **51**
suporte técnico **44**

V

velocidade da rede
 teste **25**
ventilação, garantir **5**

W

Windows, reinstalação **37**



Impresso nos EUA.

www.dell.com | support.dell.com



0M419PA00

Impresso no Brasil.

www.dell.com | support.dell.com



0M419PA00